

Type N

STROKEN OP ROL	TRANSPARANT
LAMELLES EN ROULEAU	TRANSPARENT
STRIPS ON ROLLS	TRANSPARENT

Geëxtrudeerd, voor strokengordijnen voor koude-, tocht- en stofwering en geluidsisolatie.
Soepele kwaliteit met afgeronde zijkanen.
Hardheid: 74° Shore A
Levering per rol of per meter
Op aanvraag leverbaar met polyester versterkingsdraad of éénzijdige versterkingsribben.

Extrudées, pour rideaux à lamelles contre le froid, les courants d'air, la poussière et le bruit.
Qualité souple avec bords arrondis.
Dureté: 74° Shore A.
Livraison en rouleau ou au mètre.
Sur demande, livrables avec fils de renforcement en polyester ou nervures de renforcement, sur une face.

Extruded, for swing doors to protect against cold, draught, dust and noise nuisance.
Flexible quality with rounded edges.
Hardness: 74° Shore A.
Delivery per metre or per roll.
On request also available with polyester reinforcing thread or unilateral reinforcing ribs.

B	s	L/M	€/M
100	3	50	2.75
200	2	50	3.31
	3	50	5.11
	5	50	8.27
300	2	50	5.11
	3	50	7.20
	5	50	12.41
400	3	50	10.19
	4	50	12.82
	5	50	16.96



Type C

STROKEN OP ROL	TRANSPARANT
LAMELLES EN ROULEAU	TRANSPARENT
STRIPS ON ROLLS	TRANSPARENT

Geëxtrudeerd, strokengordijnen voor afschermen van koelruimten en diepvriescellen.
Soepele kwaliteit met afgeronde zijkanen. Blijft soepel bij lage temperaturen, bestand tot -45°C.
Hardheid : 62 ° Shore A.
Levering per rol of per meter.
Deze lamellen zijn conform met de EG reglementen voor materialen die in contact komen met voedingsmiddelen.

Extrudées, pour rideaux à lamelles pour la protection de chambres froides et cellules de congélation.
Qualité souple avec bords arrondis. Restent souples aux températures basses, résistent jusqu'à -45°C.
Dureté : 62° Shore A.
Livraison en rouleau ou par mètre courant.
Ces lamelles sont conformes aux normes CE pour les matériaux en contact avec des produits alimentaires.

Extruded, for swing doors as a fence for cold stores and congulation cells.
Flexible quality with rounded edges. Remains flexible at low temperatures, resistant up to -45°C.
Rigidity : 62° Shore A
Delivery per meter or roll.
These strips are according to EC guidelines concerning materials in contact with alimentary products.

B	s	L/M	€/M
200	2	50	3.91
300	3	50	8.45



zacht PVC
PVC souple
soft PVC

PVC



Type N

STROKEN OP ROL ANTISTATISCH
LAMELLES EN ROULEAU ANTISTATIQUE
STRIPS ON ROLLS ANTISTATIC

Geëxtrudeerd.
Soepele kwaliteit met afgeronde zijken.
Levering per rol of per meter.

Extrudées.
Qualité souple avec bords arrondis.
Livraison en rouleau ou par mètre courant.

Extruded.
Flexible quality with rounded edges.
Delivery per roll or per meter.

B	s	L/M	€/M
300	3	50	8.99



Type R

STROKEN OP ROL SIGNAALROOD
LAMELLES EN ROULEAU ROUGE SIGNAL
STRIPS ON ROLLS SIGNAL RED

Geëxtrudeerd, voor afbakening van een voetgangersdoorgang.
Voor signalisatie van gevaar of eventuele obstakels.
Soepele kwaliteit met afgeronde zijken.
Levering per rol of per meter.

Extrudées, pour marquer le passage obligé des piétons.
Pour la signalisation de dangers et obstacles éventuels.
Qualité souple avec bords arrondis.
Livraison en rouleau ou par mètre courant.

Extruded, for marking of pedestrian passage.
For signalisation of dangers or obstacles.
Flexible quality with rounded edges.
Delivery per roll or per meter.

B	s	L/M	€/M
300	3	50	8.45



zacht PVC
PVC souple
soft PVC

PVC



Type N

PLATEN OP ROL
PLAQUES EN ROULEAU
SHEETS ON ROLL

TRANSPARANT
TRANSPARENT
TRANSPARENT

Geëxtrudeerd, voor tocht-en pendeldeuren.
Soepele kwaliteit met afgeronde hoeken.
Hardheid : 74° Shore A.
Levering per rol of per meter.

Extrudées, pour portes battantes.
Qualité souple avec bords arrondis.
Dureté : 74° Shore A.
Livraison en rouleau ou par mètre courant.

Extruded, for swing doors.
Flexible quality with rounded edges.
Rigidity : 74° Shore A.
Delivery per roll or per meter.

B	s	L/M	€/M
1000	1	20	19.00
1000	2	20	21.55
1000	3	20	32.33
1000	4	20	43.11
1000	5	20	53.89
1000	7	20	75.44
1000	10	20	107.77
1500	2	20	32.33
1500	3	20	48.49
1500	4	20	64.67
1500	5	20	80.83
1500	7	20	113.19
1500	10	20	*

* op aanvraag / sur demande / on request



RONDE LASDRAAD
FIL A SOUDER ROND
ROUND WELDING RODS

TRANSPARANT
TRANSPARENT
TRANSPARENT

Op rol / sur rouleau / on roll

1 kg = +/-100 m

D	€/ST/PC
4	161.40

Transparant zacht PVC strokengordijn met goed overlappende lamellen en handig ophangstelsysteem.

STRIP is de eenvoudigste manier om isolatie- en doorgangsproblemen betaalbaar op te lossen. De voltransparante strippen beïnvloeden niet het licht en bieden naast een goede warmte-isolatie ook een bescherming tegen stof, nevel, rook, geluid en afscherming in lasruimtes.

Het Rapid snelinhaaksysteem is vervaardigd uit verzinkt profielstaal en is eenvoudig in of voor iedere deuropening aan te brengen. De overlappingsgraad van de lamellen kan bij dit systeem steeds vrij gekozen worden (zie tabel).

Rideaux à lamelles en PVC souple transparent avec des lamelles qui se superposent parfaitement et un système d'accrochage facile. STRIP est la solution la plus simple et la plus économique pour résoudre les problèmes d'isolation et de passage.

Les strips transparents n'influencent pas la lumière et offrent, de plus, une bonne isolation thermique, une bonne isolation thermique, une protection contre la poussière, le brouillard, les fumées, le bruit de soudage.

Le système de suspension Rapid est composé de profilés d'acier zingué et peut très facilement être installé dans ou devant tout type de porte. Le degré de superposition peut être choisi librement avec ce système (voir tableau)

Transparent soft PVC strip curtain with overlapping strips and handy suspension system. STRIP is the easiest and most economical way of solving insulation and passage problems.

The fully transparent strips do not affect the light transmission and besides an excellent thermal insulation, they also offer a good protection against dust, smoke, fog, noise and separation of welding areas.

The Rapid clamps system is made out of galvanised profiles steel and can easily be installed in or in front of every doorway. The overlapping degree can be freely chosen in this system. (see table)

STRIPS B	% OVERLAP	STRIPS/LM N
200 mm	100	10
300 mm	66	5
300 mm	100	7
400 mm	50	4
400 mm	100	5

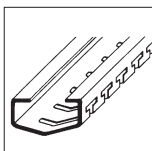

DRAAGPROFIEL
PROFILE PORTANT
SUPPORTING PROFILE

Leverbaar in gegalvaniseerd staal (G) of inox (I)

Livable en acier galvanisé (G) ou inox (I)

Available in galvanized steel (G) or inox (I)

TYPE	L	€/ST/PC
G	3000	79.62
I	3000	200.78



KLEMSETS
JEU DE BRIDES
CLAMPING SETS

Leverbaar in gegalvaniseerd staal (G) of inox (I).. Inclusief bouten en moeren.
Livable en acier galvanisé (G) ou inox (I). Boulonnerie incluse.
Available in galvanized steel (G) or inox (I). Bolts and nuts included.

TYPE	L	€/ST/PC
G	200	8.28
	300	9.97
	400	11.62
I	200	16.59
	300	19.91

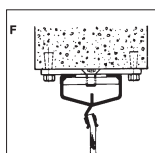

Type F

BEVESTIGINGSPLAATJES VOOR VASTE OPHANGING
PLAQUETTES DE FIXATION POUR SYSTEME D'ACCROCHAGE FIXE
FASTENING PLATES FOR FIXED SUSPENSION

Leverbaar voor montage in de opening (F) en voor de opening (A). Voorverpakt in plastic zakjes per set.
Er moet tenminste 1 bevestigingsplaatje per 800 mm voorzien worden.

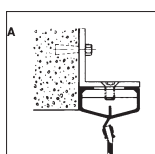

Type A

Livable pour montage dans l'ouverture (F) et devant l'ouverture (A). Emballé par set en sac plastique.
Prévoir au moins 1 plaquette de fixation tous les 800 mm.

Available for installation in the doorway (F) and in front of the doorway (A). Prepacked per set in a plastic bag.
At least 1 fastening plate per 800 mm must be provided.

TYPE	€/ST/PC
F	16.59
A	14.99



Type A

BEVESTIGINGSPLAATJES VOOR RAIL
PLAQUETTES DE FIXATION POUR RAIL
FASTENING PLATES FOR RAIL

Leverbaar voor vlakke uitvoering (F) en uitvoering voor hoek 90° (A). De plaatjes dienen nog aan de rail gelast te worden. Er moet tenminste 1 bevestigingsplaatje per 800 mm voorzien worden.



Type A

Livable pour exécution plane (F) et exécution angulaire à 90° (A). Les plaquettes doivent encore être soudées au rail. Prévoir au moins 1 plaquette de fixation tous les 800 mm.

Available for straight installation (F) and angular installation 90° (A). The plates must still be welded to the rail.
At least 1 fastening plate per 800 mm must be provided.

TYPE	N RAILS	€/ST/PC
F	1 rail	19.91
A		14.99
*F	2 rails	*
*A		*

* op aanvraag / sur demande / on request

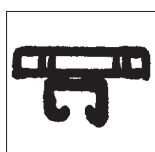

Type F

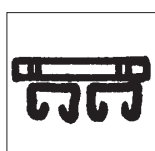

Type F

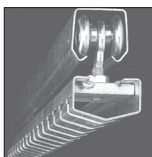
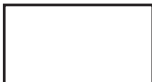

RAIL

Voor verschuifbaar systeem in gegalvaniseerd staal.
Pour système mobile en acier galvanisé.
For sliding system in galvanized steel.

L	€/ST/PC
6000	170.92

DRAAGWIEL VOOR VERSCHUIFBAAR OPHANGSYSTEEM
ROULEAU PORTEUR POUR SYSTEME DE SUSPENSION MOBILE
CARRYING WHEEL FOR SLIDING SUSPENSION SYTEM

36.50 €/ST/PC

TYPE "PORT SYSTEM 2000" - VAST OPHANGSTELSYSTEEM
SYSTEME DE PORTE TYPE 2000 - SYSTEME DE SUSPENSION FIXE
TYPE "PORT SYSTEM 2000" - FIXED SUSPENSION SYSTEM

Het alu profiel TYPE EP (10346) wordt:

- a) in de deuropening gemonteerd d.m.v vlak bevestigingsplaatje type 10743
- b) voor de deuropening gemonteerd d.m.v. hoekplaatje type 10357

Montage zonder basisprofiel is mogelijk:

- rechtstreeks aan de muur met klemlijst type FRP (10656-10661)
- rechtstreeks aan plafond met klemlijst type FVP (10682-10688)

Le profilé en aluminium TYPE EP (10346) est:

- a) monté dans l'embrasure au moyen de plaquettes de fixation plates du type 10743
- b) monté devant l'embrasure au moyen de coins du type 10357

Un montage sans profilé de base est possible:

- directement au mur au moyen du listeau de clamage du type FRP (10656-10661)
- directement au plafond au moyen du listeau de clamage du type FVP (10682-10688)

The aluminium profile TYPE EP (10346) is:

- a) mounted in the doorway opening by a flat fixation sheet type 10743
- b) in front of the doorway opening by an angle element type 10357

Mounting without base profile is possible:

- directly to the wall with a clamping list type FRP (10656-10661)
- directly to the ceiling with a clamping list type FVP (10682 - 10688)

Mogelijke overlappingsen / Types de recouvrements possibles / overlaps possibilities
200/80 - 300/80 - 300/120 - 300/150 - 400/80 - 400/120 - 400/200

TYPE "PORT SYSTEM 2000" - VERSCHUIFBAAR OPHANGSTELSYSTEEM
SYSTEME DE PORTE TYPE 2000 - SYSTEME DE SUSPENSION MOBILE
TYPE "PORT SYSTEM 2000" - MOBILE SUSPENSION SYSTEM

Verschuifbaar ophangstelsysteem - Basisprofiel EP (10346)

In dit profiel wordt een zacht PVC klemlijst opgehangen. Type LOP (ref. 10831-10836). Deze klemlijst loopt op kogellagers.

Verschuifbaar ophangstelsysteem met bocht - Basisprofiel EPM (10347) + bocht KM (10365)

Nota: bocht kan enkel gebruikt worden in combinatie met dit profiel (10347)

Zacht PVC klemlijst type LOK (11007-11553) is vervaardigd uit kunststof PP om geen vastklemming te veroorzaken. Dit type kan ook verkregen worden in een antistatische kunststof PPS-EL (11555-11561)

**Verschuifbaar ophangstelsysteem telescopisch - Basisprofielen : DP dubbel profiel (10345) -
EP enkel profiel (10346)
of een combinatie ervan**

Vast gedeelte mogelijk d.m.v. klemlijsten PP (10796-10801). Bevestigingsplaatjes voor of in de opening naar gelang de gebruikte profielen-combinatie.

Système de suspension mobile - Profilé de base EP (10346)

Dans ce profilé est suspendu un listeau de clamage en PVC souple. Type LOP (réf. 10832-10836).

Ce listeau se déplace sur roulements à billes.

Système de suspension mobile avec courbe - Profilé de base EPM (10347) + courbe KM (10365)

Remarque: cette courbe ne peut s'utiliser qu'en combinaison avec ce profilé (10347)

Le listeau de clamage en PVC souple LOK (11007 - 11553) est fabriqué en plastique PP afin de ne pas provoquer de blocages. Ce type de profilé peut aussi être obtenu dans une matière plastique antistatique PPS-EL (11555-11561)

**Système de suspension mobile et télescopique - Profilés de base: profilé double DP (10345)
profilé simple EP (10346)
ou la combinaison des deux**

Partie fixe possible en combinant les listeaux de clamage PP (10976-10801). Plaquettes de fixation en fonction du choix du profilé de montage, devant ou dans l'embrasure.

Mobile suspension system - basic profile EP (10346)

In this profile, a soft PVC clamping list is suspended. Type LOP (ref. 10831-10836).

This clamping list lies on ball bearers.

Mobile suspension system telescopic - Basic profile EPM (10347) + bend KM (10365)

Note: the bend can only be used in combination with this profile (10347).

Soft PVC clamping list type LOK (11007-11553) is manufactured of PP in order to prevent obstructions.

This page can also be contained in an antistatic plastic PPS-EL

**Mobile suspension system telescopic - basic profiles: DP double profile (10345)
EP single profile (10346)
of a combination of both**

Fixed part possible by PP clamping list (10976-10801). Fixation sheets for in or in front of the opening depending of the used profile combination.

Mogelijke overlappingsen / Types de recouvrements possibles / overlaps possibilities
200/80 - 300/80 - 300/120 - 300/150 - 400/80 - 400/120 - 400/200

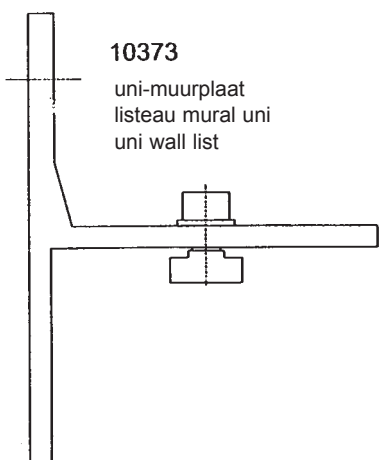

10373
 uni-muurplaat
 listeau mural uni
 uni wall list

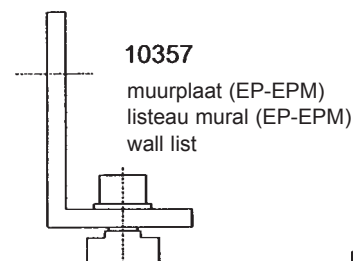

10357
 muurplaat (EP-EPM)
 listeau mural (EP-EPM)
 wall list

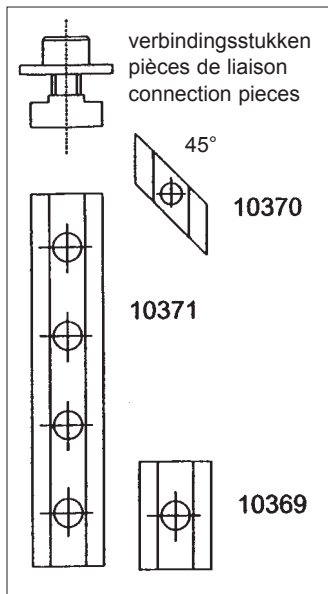

verbindingstukken
 pièces de liaison
 connection pieces

45°
10370

10371

10369

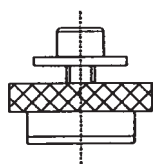

10368
 eindstop met rubber
 arrêt avec caoutchouc
 endcap with rubber

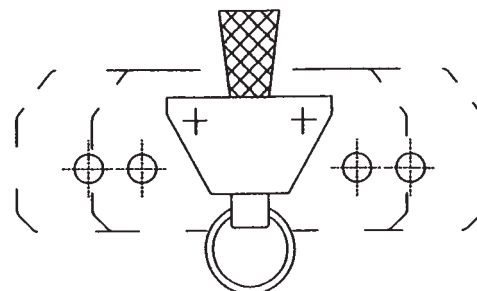

11563 handrem met rubber
 frein à main avec caoutchouc
 hand break with rubber

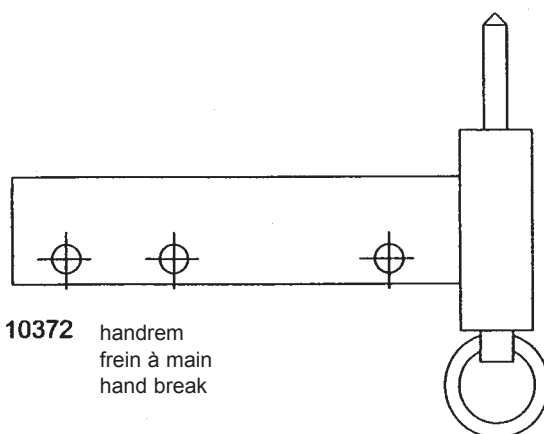

10372 handrem
 frein à main
 hand break

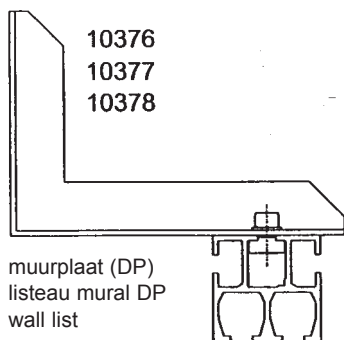

10376
10377
10378

150 x 350
 350 x 550
 600 x 800

muurplaat (DP)
 listeau mural DP
 wall list

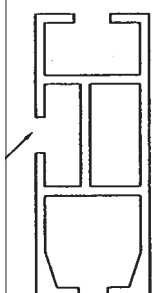

10347
 EPDM motor profiel
 profilé 'Moteur' EPDM
 EPDM motor profile

L = 1000 mm
 2000 mm
 3000 mm
 4000 mm
 5000 mm
 6000 mm

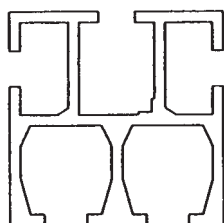

10345
 DP dubbel profiel
 Profilé double DP
 DP double profile

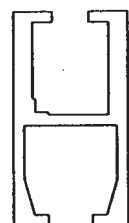

10346
 EP profiel
 Profilé EP
 EP profile

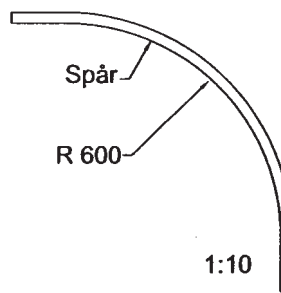

10365
 Bocht KM (enkel in combinatie met EPM profiel 10347)
 Courbe KM (ne peut s'utiliser qu'avec le profilé EPM 10347)
 Bend KM (only in combination with EPM profile 10347)

Bevestigingsplaat voor montage in de opening
Plaquettes de fixation pour montage dans l'embrasure
Fixation sheet for mounting in the opening

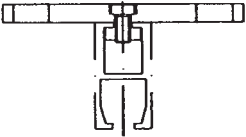
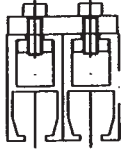
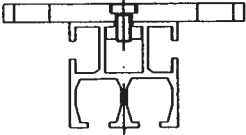
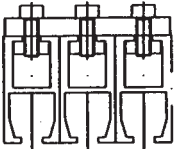
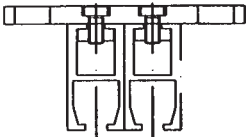
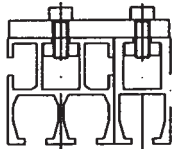
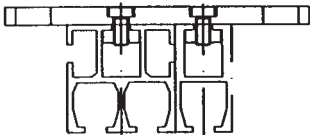
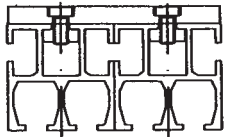
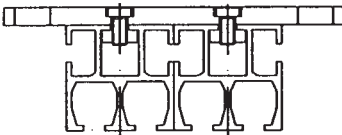
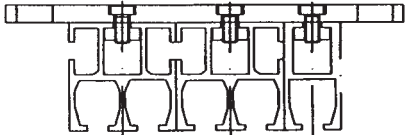
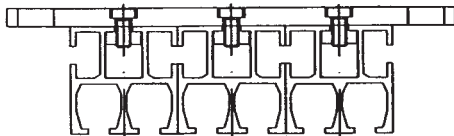
	10743 1x EP		11450 2x EP korte uitvoering type court short type
	10743 1x DP		11006 3x EP korte uitvoering type court short type
	10818 2x EP		11451 1x DP 1x EP korte uitvoering type court short type
	10819 1x DP 1x EP		11452 2x DP
	10375 2x DP		
	10821 2x DP 1x EP		
	10820 3x DP		

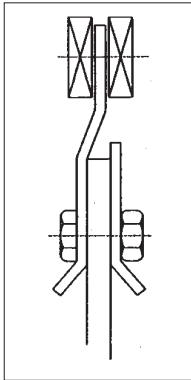

LOP verschuifbaar profiel
LOP, listeau de clamage mobile
LOP mobile profile

Alu. overlapping
recouvrement
overlap

10831 200/80
10832 300/80
10833 300/120
10834 300/150

10837 400/80
10835 400/120
10836 400/200

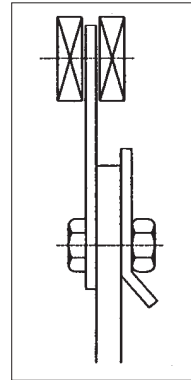

LOK verschuifbaar profiel voor bocht
LOK, listeau de clamage mobile pour courbe
LOK, mobile profile for bend

PP PPS-EL overlapping
recouvrement
overlap

11007 11555 200/80
10948 11556 300/80
10815 11557 300/120
11550 11558 300/150

11551 11559 400/80
11552 11560 400/120
11553 11561 400/200

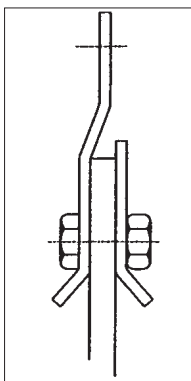

FRP muurprofiel, montage voor opening
FRP, listeau mural pour montage devant l'embrasure
FRP wall profile, mounting in front of opening

Alu. overlapping
recouvrement
overlap

10656 200/80
10657 300/80
10658 300/120
10659 300/150

10662 400/80
10660 400/120
10661 400/200

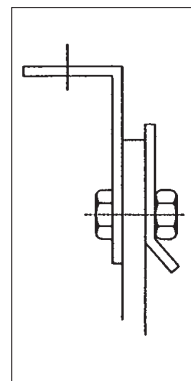

FVP muurprofiel, montage in de opening
FVP, listeau pour plafond et montage dans l'embrasure
FVP wall profile, mounting in opening

Alu. overlapping
recouvrement
overlap

10682 200/80
10683 300/80
10684 300/120
10685 300/150

10686 400/80
10687 400/120
10688 400/200

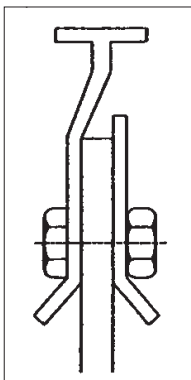

Pendelprofiel PP
Profilé de suspension en PP
PP suspension profile

Alu. overlapping
recouvrement
overlap

10796 200/80
10799 300/80
10797 300/120
10798 300/150

10802 400/80
10800 400/120
10801 400/200